

VMCM 400 à 2500

Type L



Type D



Caisson d'extraction catégorie 4 400°C – 1/2h , équipés de ventilateur centrifuge raccordement circulaire

Caisson :

- Caisson de ventilation réalisé en tôle acier galvanisée
- Grillage anti-volatiles au refoulement
- Piquages circulaires avec joints pour raccordement sur les conduits d'air circulaires
- Pieds de fixations et trous Ø8 mm pour suspension par tiges filetées
- Implantation intérieur et extérieur

Ventilateur :

- Turbine centrifuge à action simple ouïe

Moteur :

- Moteur mono 230V hors du flux d'air, dans un compartiment facilement accessible
- Ensemble moteur / turbine à accouplement direct
- Interrupteur de proximité monté de série

Applications

- VMC Autoréglable
- VMC Gaz
- VMC Hygroréglable (A et B)
- VMC Hygroréglable / Gaz

Code de commande

VMCM	-	400	L
VMCM : Caisson d'extraction catégorie 4 400°C – 1/2h		Taille 400 700 1000 1500 2500	Type L : 1 aspiration – 1 rejet à 90° D : 2 Aspirations latérales – 1 rejet vertical

Caractéristiques techniques

Modèle	Type de Turbine	Taille de turbine	Puissance installée (W)	Tension d'alimentation	Intensité Nominale (A)	Vitesse de rotation (tr/mn)	Condensateur. (µF)
VMCM 400	Action	160/62	40	Mono 230V	0,48	1300	1,5
VMCM 700	Action	170/68	110	Mono 230V	1	1300	5
VMCM 1000	Action	240/92	145	Mono 230V	1,25	900	4
VMCM 1500	Action	240/102	260	Mono 230V	1,35	900	12,5
VMCM 2500	Action	250/128	370	Mono 230V	3	900	15

Options



VMCM



Manchette souple M0
MSC Ø...



Moteur / Turbine
De secours



Pressostat
DDL...

Dimensions mm

VMCM type L

- 1 Aspiration
- 1 Rejet à 90°

	A	B	C	ØD1	E	F	G	H	Poids
VMCM 400 L	313	394	323	160	174	182	90	92	12kg
VMCM 700 L	390	458	367	250	192	202	138	140	16kg
VMCM 1000 L	399	490	393	250	218	222	138	140	22kg
VMCM 1500 L	490	553	443	315	256	244	172	175	30kg
VMCM 2500 L	600	636	483	400	282	244	213	216	38kg

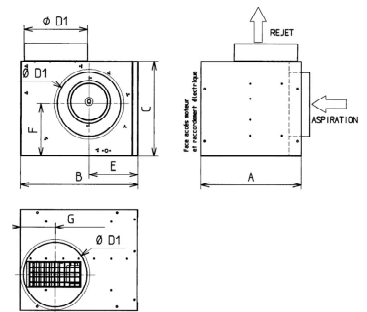

VMCM type D

- 2 Aspirations latérales
- 1 Rejet vertical

	A	B	C	ØD1	ØD2	E	F	G	H	Poids
VMCM 700 L	437	550	386	250	160	121	179	242	138	18kg
VMCM 1000 L	471	584	412	250	200	136	170	224	138	24kg
VMCM 1500 L	529	752	462	315	250	162	190	345	172	33kg
VMCM 2500 L	613	843	502	400	315	181	240	356	213	42kg

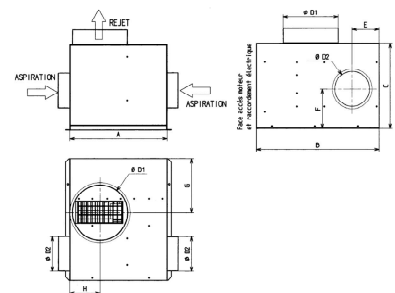

Courbes caractéristiques

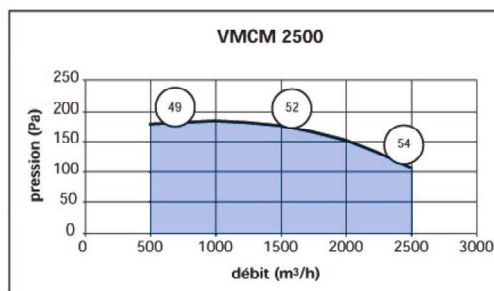
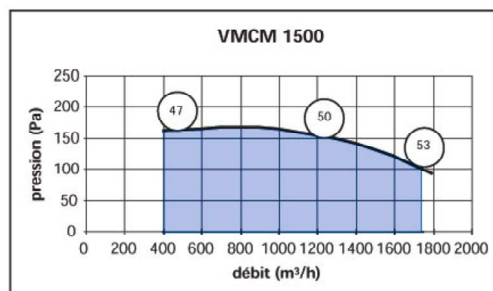
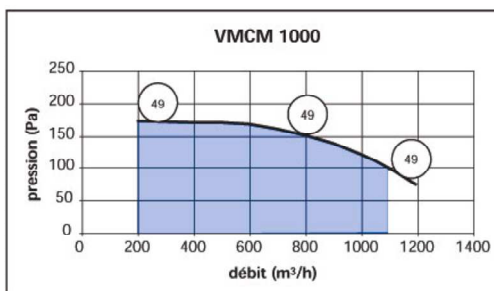
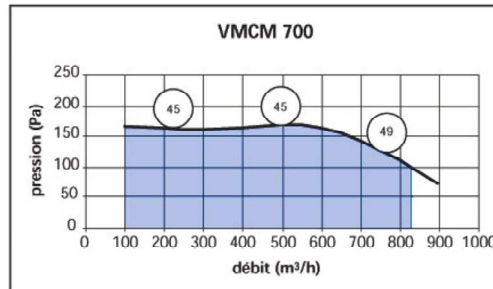
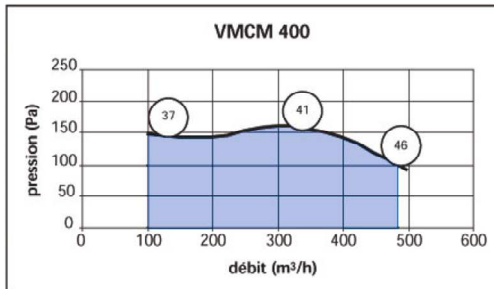

niveau de pression acoustique à 4 m

plage d'utilisation en VMC hygroréglable